

REGENT i500s

Internetradio

mit FM / DAB / DAB + / USB / BT / CD / SPOTIFY Verbindung



















BEDIENUNGSANLEITUNG

BITTE LESEN SIE DIE FOLGENDEN PUNKTE SORGFÄLTIG DURCH, BEVOR SIE DAS GERÄT IN BETRIEB NEHMEN. BITTE WERFEN SIE DIE ANLEITUNG NICHT WEG.

1. SICHERHEITSMABNAHMEN



Lesen Sie die gesamte Anleitung sorgfältig durch, bevor Sie dieses Produkt verwenden. Ferguson Sp. z o.o. haftet nicht für Schäden, die sich aus der Nichteinhaltung der hierin enthaltenen Bestimmungen ergeben.

-  Entfernen Sie niemals das Gehäuse dieses Geräts.
-  Schmieren Sie niemals Teile dieses Gerätes.
-  Stellen Sie dieses Gerät niemals auf andere elektrische Geräte.
-  Halten Sie das Gerät fern von direktem Sonnenlicht, offener Flamme oder Wärmequellen wie Heizkörpern, Öfen oder anderen Geräten (einschließlich Verstärkern), die Wärme erzeugen.
-  Schauen Sie niemals in den Laserstrahl in diesem Gerät.
-  Achten Sie darauf, dass Sie immer einen leichten Zugang zu Netzkabel und Stecker haben. Ziehen Sie nicht am Netzkabel und vermeiden Sie es, daraufzutreten, insbesondere am Stecker in der Steckdose und dort, wo das Kabel aus dem Gerät kommt
-  Behindern Sie die Belüftung nicht, indem Sie die Belüftungsöffnungen mit irgendwelchen Gegenständen versperren. Achten Sie darauf, dass um das Gerät herum genügend Freiraum für die Belüftung vorhanden ist. Der Mindestabstand beträgt 10 cm um das Gerät herum, um eine ausreichende Belüftung zu gewährleisten.
-  Achten Sie auf die Umweltaspekte der Batterieentsorgung.
-  Empfohlene Verwendung in gemäßigten Klimazonen.
-  Verwenden Sie dieses Gerät nicht in der Nähe von Wasser oder in einer feuchten Umgebung.
-  Verwenden Sie nur vom Hersteller spezifizierte Aufsätze/Zubehörteile.
-  Wenden Sie sich an qualifiziertes Servicepersonal. Eine Wartung ist erforderlich, wenn das Gerät in irgendeiner Weise beschädigt wurde, z.B. wenn das Netzkabel oder der Stecker beschädigt ist, verschüttete Flüssigkeit oder Gegenstände in das Gerät gefallen sind, das Gerät Regen oder Feuchtigkeit ausgesetzt war, nicht normal funktioniert oder fallen gelassen wurde.
-  Setzen Sie das Gerät keinem Tropf- oder Spritzwasser aus.
-  Setzen Sie den Akku keiner übermäßigen Hitze (z.B. Sonnenlicht, Feuer) aus.
-  Das Typenschild befindet sich auf der Rückseite des Gerätes.
-  Spielen Sie Musik nicht zu laut ab, um Ihr Gehör und/oder das Gerät nicht zu schädigen.

- 🔔 Trennen Sie das Gerät während eines Gewitters, vor der Reinigung oder bei längerem Nichtgebrauch vom Stromnetz.
- 🔔 Reinigen Sie das Gerät mit einem weichen, trockenen oder feuchten, fusselreifen Tuch. Verwenden Sie keine scheuernden oder korrosiven Reinigungsmittel.



Ihr Produkt wird aus hochwertigen Materialien und Komponenten entwickelt und hergestellt, die recycelbar und wiederverwendbar sind.



Dieses Produkt enthält in der Richtlinie 2006/66/WE beschriebene Batterien, die nicht mit dem restlichen Hausmüll entsorgt werden können. Lesen Sie die örtlichen Vorschriften für die Entsorgung von Batterien, da eine ordnungsgemäße Entsorgung dazu beiträgt, Umweltbelastungen und Gesundheitsschäden zu vermeiden.

Dieses Gerät wurde aus hochwertigen Materialien und Komponenten entwickelt und hergestellt, die wiederverwendbar sind.



Beendet sich dieses Symbol (durchgestrichene Abfalltonne auf Rädern) auf dem Gerät, bedeutet dies, dass für dieses Gerät die Europäische Richtlinie 2012/19/UE gilt. Informieren Sie sich über die örtlichen Bestimmungen zur getrennten Sammlung elektrischer und elektronischer Geräte. Richten Sie sich nach den örtlichen Bestimmungen und entsorgen Sie Altgeräte nicht über Ihren Hausmüll. Durch die korrekte Entsorgung Ihrer Altgeräte werden Umwelt und Menschen vor möglichen negativen Folgen geschützt.



Der Blitz in einem gleichseitigen Dreieckssymbol warnt den Benutzer vor nicht isolierten, gefährlichen Spannungen im Produkt, die ausreichen, um ein Risiko eines Stromschlags darzustellen.



Software-Updates (falls vorhanden)
und Bedienungsanleitungen finden Sie unter:
<http://ferguson-digital.eu/pobierz/>



The Spotify Software is subject to third party licenses found here: <https://www.spotify.com/connect/third-party-licenses>

1. AUSSEHEN UND BESCHREIBUNG DER BEDIENELEMENTE.

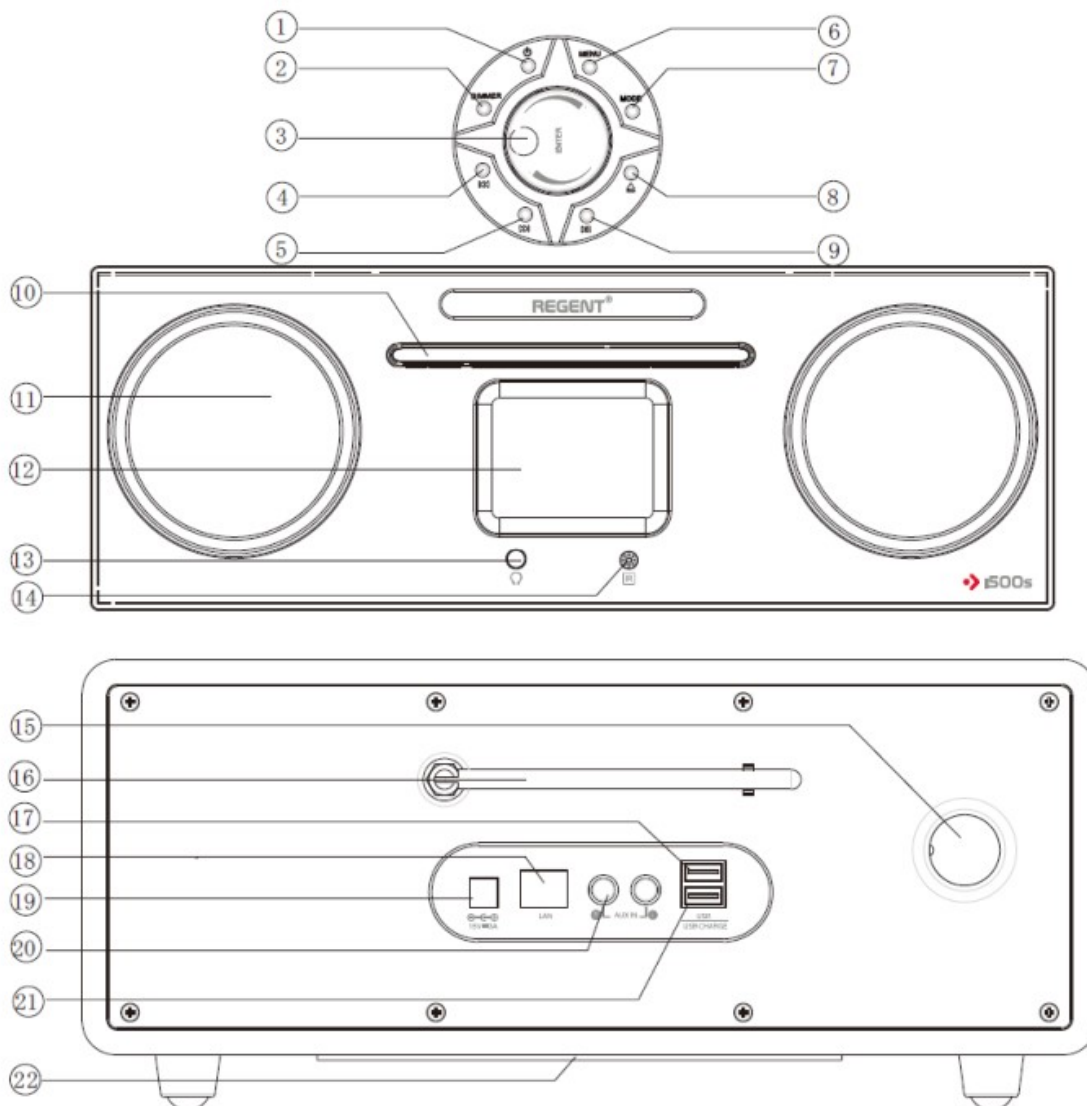

- | | |
|--|---|
| 1. Ein-/Ausschalten | 13. Kopfhörerausgang |
| 2. Dimmer | 14. IR-Anschluss |
| 3. Lautstärkeregler/Eingabe | 15. Bass-Reflex |
| 4. Wählen Sie den vorherigen Song aus. | 16. FM/DAB-Antenne |
| 5. Wählen Sie den nächsten Song aus. | 17. USB-Anschluss |
| 6. Menü | 18. LAN |
| 7. Key | 19. Netzteileingang |
| 8. CD auswerfen | 20. AUX in |
| 9. Wiedergabe/Pause | 21. USB-Anschluss zum Laden externer Geräte |
| 10. CD-ROM-Laufwerk | 22. Subwoofer |
| 11. Linker/rechter Lautsprecher | |
| 12. LCD-Anzeige | |

4. FERNBEDIENUNG

1. Ein-/Ausschalten

Schalten Sie das Gerät ein oder bringen Sie es in den Standby-Modus.

2. Ton stumm schalten

Um abzubrechen, drücken Sie erneut.

3. Alarm. Drücken Sie diese Taste, um den Alarm einzustellen.

4. Programmierung

5. Sie können die Reihenfolge festlegen, in der die Titel von der CD wiedergegeben werden.

Zufallswiedergabe

6. Klangeffekt:

Normal, flach, Jazz, Rock, Film, Klassik, Pop, Neuigkeiten.

7. Timer

8. Standby

9. Dimmer

Stellen Sie die Helligkeit der Hintergrundbeleuchtung des Displays ein.

10. Wiederholen

Drücken Sie einmal, um alle zu wiederholen.

Drücken Sie erneut,

um einen Titel nach dem anderen zu wiederholen.

11. Key (Quelle)

CD-USB-AUX-DAB-FM-INTERNET RADIO-SPOTIFY

12. Navigationstasten

13. ENTER

14. Menü

15. CD entfernen

16. Lautstärke: lauter/leiser

17. Wiedergabe/Pause

18 auf/ab

19. Stopp.

20 Zifferntastatur

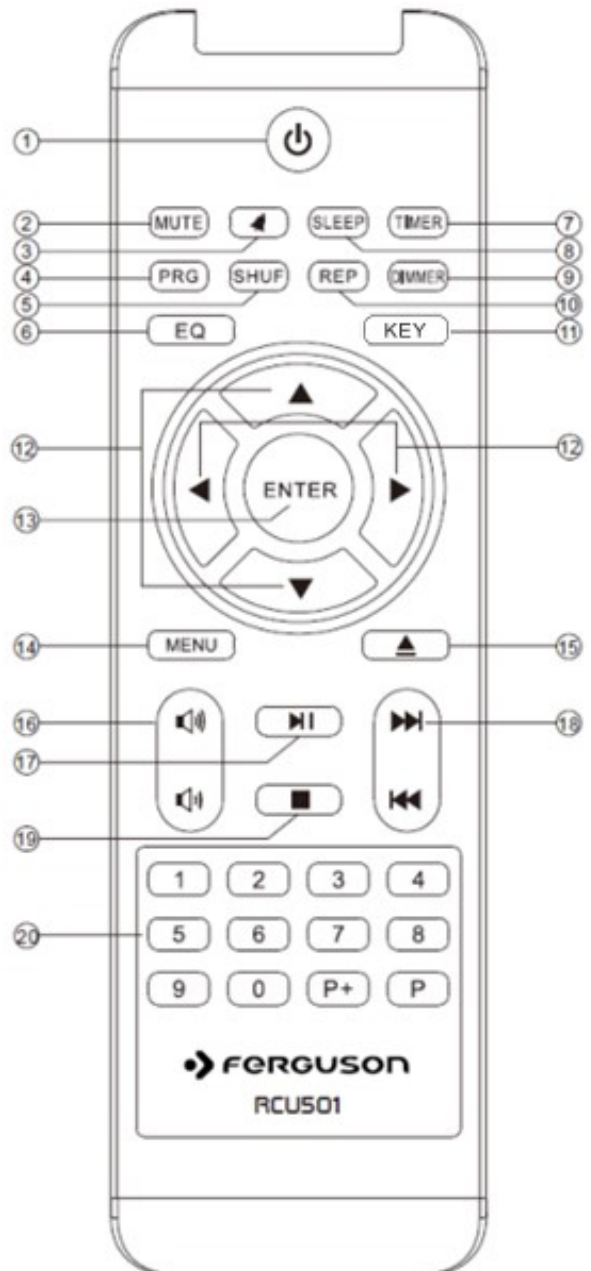

5. ERSTE SCHRITTE

- Bitte entfernen Sie die Teile vorsichtig aus der Verpackung. Überprüfen Sie, ob das Kit vollständig ist.
- REGENT i500s kann über die Tasten auf der Oberseite des Gerätes oder über die Fernbedienung gesteuert werden.
Die Fernbedienung ist viel komfortabler und einfacher zu bedienen.
Sie können es auch mit der AirMusic Control App steuern, die auf Ihrem Smartphone installiert ist.
- Schließen Sie zunächst das mitgelieferte Netzteil an die Buchse auf der Rückseite des Gerätes an. Dann stecken Sie es in eine 230V-Steckdose. Das Gerät wechselt in den Standby-Modus.
- Wenn Sie FM/DAB+-Bodenstationen empfangen möchten, ziehen Sie die Teleskopantenne auf der Rückseite vollständig heraus. Dies gewährleistet den bestmöglichen Empfang.
- Zur Nutzung der Internetfunktionen, muss , REGENT i500s mit dem Netzwerk verbunden sein. Der Anschluss kann über ein Kabel (LAN) oder den integrierten W-LAN-Empfänger erfolgen. Wenn Sie ein LAN-Kabel verwenden, schließen Sie es an den LAN-Anschluss auf der Rückseite des Geräts an.
- Schalten Sie das Gerät mit der Taste auf der Oberseite oder der Fernbedienung ein.
- Verwenden Sie die Tasten ▲▼ auf der Fernbedienung, um die gewünschte Menüsprache auszuwählen. Bestätigen Sie Ihre Auswahl mit ENTER.
- Wenn Sie eine Verbindung zu Ihrem Heimnetzwerk herstellen möchten, bestätigen Sie die Frage auf dem Bildschirm. Drücken Sie ENTER. REGENT i500s verbindet sich automatisch mit Ihrem Netzwerk, wenn Sie es starten.
- Wählen Sie den Netzwerkverbindungstyp aus:
 - Leitungsverbindung wenn Sie ein LAN-Kabel verwenden,
 - Kabellos, wenn Sie WLAN verwenden(nach der Auswahl von WLAN, sehen Sie eine Liste aller verfügbaren 2,4 GHz Drahtlosnetzwerke, die an Ihrem Standort verfügbar sind).
- Wählen Sie das Netzwerk aus, mit dem sich REGENT i500s verbinden soll. Geben Sie das Zugangspasswort über die Navigationstasten ein.

6. MENU

Drücken Sie die MENU-Taste auf der Oberseite oder auf der Fernbedienung, um in das Hauptmenü zu gelangen. Das Gerät schließt das Menü nach 10 Sekunden automatisch und kehrt zum zuvor ausgewählten Modus zurück. Ein Countdown erscheint in der unteren rechten Ecke des Displays. Sie können mit den Tasten durch das Menü navigieren ▲▼◀▶, Bestätigen Sie Ihre Auswahl mit ENTER.

6.1. EINSTELLUNGEN

6.1.1. Uhr

Hier können Sie den Typ der Uhr auswählen. Die Uhr wird im Standby-Modus angezeigt.

6.1.2. Verwaltung meiner mediaU

Hier können Sie die Funktion MediaU Management aktivieren oder deaktivieren.

Mit dieser Funktion können Sie eine individuelle Senderliste speichern und diese wiedergeben.

Um die Senderliste einzurichten und zu aktivieren, müssen Sie sich unter <http://www.mediayou.net/> anmelden.

Nach erfolgreicher Anmeldung können Sie Ihr Gerät registrieren, indem Sie die MAC-Adresse als Seriennummer eingeben.

Wenn Sie die Daten auf der Website aktualisieren, müssen Sie die Änderungen hier synchronisieren.

Die MAC-Adresse Ihres REGENT i500s finden Sie im Abschnitt "Informationszentrum".

6.1.3. Netzwerk

Netzwerkeinstellungen.

6.1.4. Datum und Uhrzeit

Die Standardeinstellung bedeutet, dass die Uhrzeit automatisch aktualisiert wird (solange das Gerät mit dem Internet verbunden ist).

Hier können Sie Datum und Uhrzeit manuell einstellen.

6.1.5. Wecker

REGENT i500s können als Weckerradio eingesetzt werden.

Hier können Sie 2 verschiedene Alarmer einstellen.

Geben Sie unter anderem die Quelle des Alarmsignals aus.

Drücken Sie die Taste "On/Off", um den Alarm auszuschalten.

Durch Drücken einer beliebigen anderen Taste wird eine Weckwiederholung gestartet, deren Pausenzeit ebenfalls hier eingestellt werden kann.

6.1.6. Timer

Die Timerfunktion ermöglicht es Ihnen, den Alarm auf eine andere Weise einzustellen.

Dies geschieht über die Navigationstasten. Stellen Sie die Zeit ein, zu der der Alarm ertönen soll. Bestätigen Sie Ihre Auswahl mit ENTER.

6.1.7. Sprache

Hier können Sie die Menüsprache ändern.

6.1.8. Bildschirmhelligkeit

Hier können Sie die Helligkeit des Bildschirms einstellen.

6.1.9. Bildschirm

Sie können wählen, ob die Anzeige farbig oder schwarz-weiß erfolgen soll.

6.1.10. Energieeinsparung

Geben Sie an, nach welcher Zeit sich das Gerät bei Inaktivität abschalten soll.

6.1.11. Automatische Abschaltung

Geben Sie an, nach welcher Zeit sich das Gerät abschalten soll

6.1.12. Internet-Radio

Sie können hier die Größe und Qualität des Speicherpuffers einstellen.

6.1.13. Wetter

Wenn der REGENT i500s mit dem Internet verbunden ist, können Sie die Funktion der Wetterstation verwenden.

Hier können Sie konfigurieren, was und wie Sie im Standby-Modus (abwechselnd mit der aktuellen Uhrzeit) anzeigen möchten.

6.1.14. FM-Einstellungen

Wenn Sie schlechten FM-Empfang haben können Sie "mono" wählen, um Störungen auszublenden.

6.1.15. Lokale Radioeinstellungen Geben Sie Ihren Standort ein oder aktivieren Sie die automatische Standortsuche.

6.1.16. Wiedergabeeinstellungen

Geben Sie an, wie Sie Dateien von einem externen USB-Stick wiedergeben möchten.

6.1.17. Gerät

REGENT i500s können mit DLNA-fähigen Geräten kommunizieren.

Hier können Sie den Namen des REGENT i500s ändern, der auf anderen DLNA-Geräten angezeigt werden.

Hier finden Sie auch den QR-Code für die MediaU-Anwendung (siehe 6.1.2).

6.1.18. Key-Taste

Hier können Sie festlegen, welche Funktion unter der KEY-Taste (am Gerät und auf der Fernbedienung) verfügbar sein soll.

6.1.19. Equalizer

Sie können wählen aus: Normal, Flach, Jazz, Rock, Filmmusik, Klassische Musik, Pop, News, My EQ.

6.1.20. Wiederaufnahme nach dem Einschalten

Standardmäßig setzt das System die Internet-Radio-Wiedergabe fort, wenn sie vor dem Ausschalten des Geräts aktiviert wurde.

Wenn Sie diese Einstellung deaktivieren, bleibt das System nach dem Einschalten des Geräts im Hauptmenü.

6.1.21. Software-Aktualisierung

In Zukunft kann es notwendig sein, das Betriebssystem Ihres REGENT i500s zu aktualisieren, um die Funktionalität zu verbessern.

Die USB-Schnittstelle ermöglicht es Ihnen, Ihr REGENT i500s Betriebssystem zu aktualisieren.

Aktualisierungsdateien stehen zum Download auf unserer Website <http://ferguson-digital.eu/pobierz/pliki-audio-tv-wideo-kamery/> zur Verfügung.

6.1.22. Werkseinstellungen wiederherstellen

Mit diesem Menüpunkt können Sie REGENT i500s auf die werkseitigen Standardeinstellungen zurücksetzen.

Das Gerät startet in der Anfangskonfiguration.

6.2. LOKALE STATION

In diesem Menüpunkt finden Sie die beliebtesten Internet-Radiosender sowie DAB+-Radiosender, die nach geografischen Regionen geordnet sind. Dies erleichtert das Auffinden (wenn Sie DAB+-Sender aufrufen möchten, wählen Sie "DAB"). Alle anderen Auswahlmöglichkeiten gelten für den Internetradioempfang.

6.3. INTERNET-RADIO

Wenn Ihr Radio mit dem Internet verbunden ist, können 10.000 Radiosender verfügbar sein.

6.3.1. Favoriten

Sie können aus 5 Lieblingssendern wählen.

Sie können sie auswählen mit :

- Tasten zum Speichern von Sendern im Radio
- Tasten, um Sender im Radio zu speichern.
- direkt durch Eingabe der Nummer auf der Fernbedienung.

6.3.2. Radiosender/Musik

Hier finden Sie verschiedene Listen von Internet-Radiosendern.

6.3.3. Lokale Station

Hier finden Sie die beliebtesten Internet-Radiosender und DAB + Sender nach geografischen Regionen sortiert.

6.3.4. Schlaf-Radio

Sie können ein spezielles Radio wählen, das Ihnen das Einschlafen erleichtert.

Du kannst wählen: Vögel, Klavier, Regen, SPA, Universum, Welle.

6.3.5. Der letzte Sender, den Sie gehört haben.

Liste der zuletzt ausgewählten Internet-Radiosender.

Sie ist nicht leer, wenn Sie zuvor einen Internet-Radiosender gehört haben.

6.3.6. Einstellungen

Mit diesem Menüpunkt können Sie im Internet nach einem Radiosender suchen.

Sie müssen den Stationsnamen eingeben.

Wählen Sie "Nach Radiosendern suchen", indem Sie ENTER drücken. Verwenden Sie die Navigationstasten auf der Fernbedienung, um den Namen einzugeben.

Nach Drücken von ENTER wird die Suche gestartet. Sie können auch neue Sender hinzufügen, indem Sie die Internetadresse des Radioproviders eingeben.

6.4. MEDIENZENTRUM

Wenn der REGENT i500s an ein drahtloses Netzwerk angeschlossen ist, kann er auch als Mediaplayer verwendet werden, um Musikdaten von Computern oder Smartphones wiederzugeben. Es muss über UPnP oder DLNA mit demselben Heimnetzwerk verbunden sein (vorausgesetzt, dass die relevanten Medieninhalte für die Verteilung in diesem Netzwerk bereitgestellt wurden). Sie können auch Musikdateien von einem USB-Port auf der Rückseite des Geräts abspielen (nicht USB CHARGE).

6.5. FM

Wenn **REGENT i500s** zum ersten Mal in diesen Modus geschaltet wird, sollten Sie einen Sendersuchlauf durchführen. Drücken Sie ENTER und wählen Sie dann Ja, um einen automatischen Sendersuchlauf zu starten, der bis zu 20 Sender speichert.

6.6. DAB/DAB+

REGENT i500s können auch digitale DAB+ Signale empfangen.

Bei der ersten Aktivierung dieses Modus wird ein automatischer Sendersuchlauf gestartet.

Wenn dieser Modus beendet ist, beginnt die Wiedergabe des ersten gefundenen Senders.

REGENT i500s können bis zu 10 Stationen speichern.

Um eine Station zu speichern, wechseln Sie zur Station und halten Sie die Taste 1-10 auf der Fernbedienung für 2 Sekunden gedrückt.

Auf dem Display erscheint die Meldung, dass der Sender unter der gewählten "Favoriten"-Nummer gespeichert ist.

Sie können einen gespeicherten Sender durch Drücken der entsprechenden Taste 1-10 aufrufen. Sie können die gesamte Liste auch über die Taste P aufrufen.

6.7. CD

REGENT i500s verfügt über ein CD-Laufwerk.

Es kann Audio-CDs und MP3-CDs abspielen.

Legen Sie die CD in das Laufwerk ein und das Gerät gibt sie automatisch wieder.

6.8. AUX

Sie können ein externes Gerät (z.B. MP3-Player) über den Eingang "AUX In" an die **REGENT i500s** anschließen.

Die Steuerung der Wiedergabe (Play/Pause/ Previous/Next) wird mit dem externen Gerät durchgeführt.

Die Lautstärke kann sowohl am externen Gerät als auch mit dem Drehknopf am **REGENT i500s** oder der mitgelieferten Fernbedienung eingestellt werden.

6.9. BLUETOOTH

REGENT i500s können über Bluetooth mit einem externen Gerät (z.B. Smartphone, Tablett) verbunden werden. Medien (z.B. lokal gespeicherte MP3-Dateien oder Musik-Streaming) können nach der Kopplung der Geräte auf einem externen Gerät wiedergegeben werden.

Wenn Sie einen Anruf tätigen, während Sie Musik von Ihrem Handy zu den **REGENT i500s** übertragen, stoppt die Musik, bis der Anruf beendet ist (je nach Handy-Modell müssen Sie den Anruf möglicherweise manuell fortsetzen).

6.10. SPOTIFY CONNECT

Verwenden Sie Ihr Telefon, Tablett oder Ihren Computer als Fernbedienung, Besuchen Sie [spotify.com/connect](https://www.spotify.com/connect), um zu erfahren, wie man das macht.

Lizenz:

Die Spotify Software unterliegt den Lizenzen Dritter, die Sie hier finden:

<https://www.spotify.com/connect/third-party-licenses>

6.11. INFORMATIONSZENTRUM

6.11.1. Wetterinformationen

Für 20.000 Städte auf der ganzen Welt stehen Wetter- und Prognoseinformationen zur Verfügung, die im Standby-Modus auf dem Bildschirm angezeigt werden können.

6.11.2 Finanzinformationen

Aktienindizes aus der ganzen Welt anzeigen.

6.11.3 Systeminformationen

Überprüfen Sie die Systemversion und die Netzwerkdetails.

7. AIR MUSIC CONTROL

REGENT i500s können von einer Anwendung gesteuert werden, die auf einem Smartphone/Tablett installiert ist.

(sowohl Android als auch iOS).

Mit der AIR Music Control-Anwendung können Sie auf Ihrem Smartphone/Tablett gespeicherte Dateien über **REGENT i500s** wiedergeben.

Denken Sie daran, dass **REGENT i500s** und Smartphone/Tablet im selben Netzwerk angemeldet sein sollten.

8. LADEN

Auf der Rückseite des Gerätes befindet sich ein USB-Anschluss zum Laden von kleinen Geräten (z.B. Smartphones).

Zum Laden können sie mit einem USB-Kabel angeschlossen werden.

9. Technische Daten

Power supply: DC 15 V /3 A (AC adapter)

Max power consumption: 45 W

USB charge: 5 V  1 A

USB music: 5 V  0.3 A

Input sensitivity: Aux in 750 mV

Speakers impedance: 4 ohms

S/N (A): 86 dB

THD (1 kHz, 1 W): 0.5%

Frequency response: 50 Hz-20 KHz

DAB frequency: Band III 174.928MHz-239.200MHz

Bluetooth frequency band: 2402 MHz-2480 MHz

FM frequency: 87.5 MHz-108.00 MHz

Total music output: 40W